

Wyłączny przedstawiciel w Polsce firmy

NACAMA TOOLS S.C.



ul. Małopolska 8/5 35-620 Rzeszów

www.nacamatools.pl biuro@nacamatools.pl

tel: 17 779 80 62

fax: 17 247 20 61



Chcielibyśmy zaprezentować Państwu ofertę handlową, dotyczącą wysokiej klasy narzędzi do obróbki skrawaniem firmy DIJET. Niniejsza oferta zawiera wykaz narzędzi objętych **promocją cenową, która trwa od 1 października do 31 grudnia 2010 r. lub do wyczerpania zapasów.**

Akcja promocyjna dotyczy głowic frezarskich firmy DIJET – cena promocyjna obowiązuje przy zamówieniu min. 40 płytek wielostrzowych do konkretnej głowicy.

Mamy nadzieję, iż niniejsza akcja promocyjna będzie jednocześnie doskonałym wstępem do rozpoczęcia owocnej współpracy.

SSE45 Facemill type

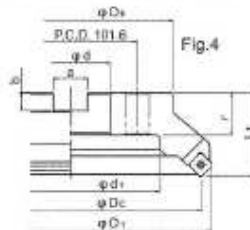
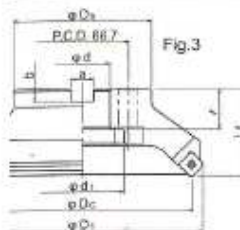
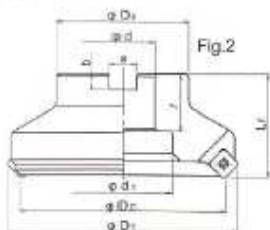
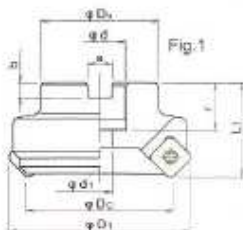
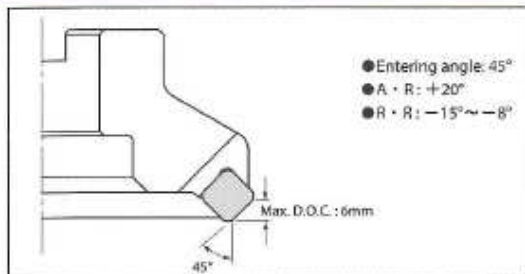

	Cena przed obniżką w PLN	Cena promocyjna w PLN
SSE454050R22	730,00	539,43
SSE455063R22	919,00	680,80
SSE456080R27	1160,20	859,35
SSE457100R32	1376,10	1019,35
SSE458125R40	1516,75	1123,50
SSE455050R22	919,00	680,80
SSE456063R22	1114,95	825,90
SSE458080R27	1476,60	1093,75
SSE4510100R32	1868,30	1383,95
SSE4512125R40	2229,95	1651,80

Insert

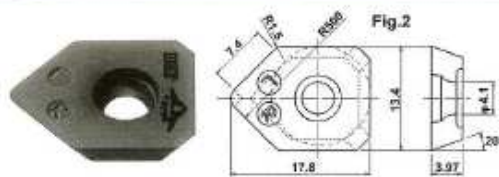
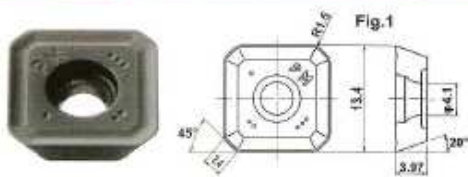

Caution: In case of finishing if feed is over 2 mm., recommended to use HEHW13T3AGSN-W wiper insert.

Płytko wielostrzowa	Gatunek	Cena/szt. netto w PLN
SEMT13T3AGSN-PM	JC5040, JC8015, JC8050	19,80
SEMT13T3AGSN-KM	JC605W	19,80
XEHW13T3AGSN-W	JC8003	29,50

SSD90 Facemill type

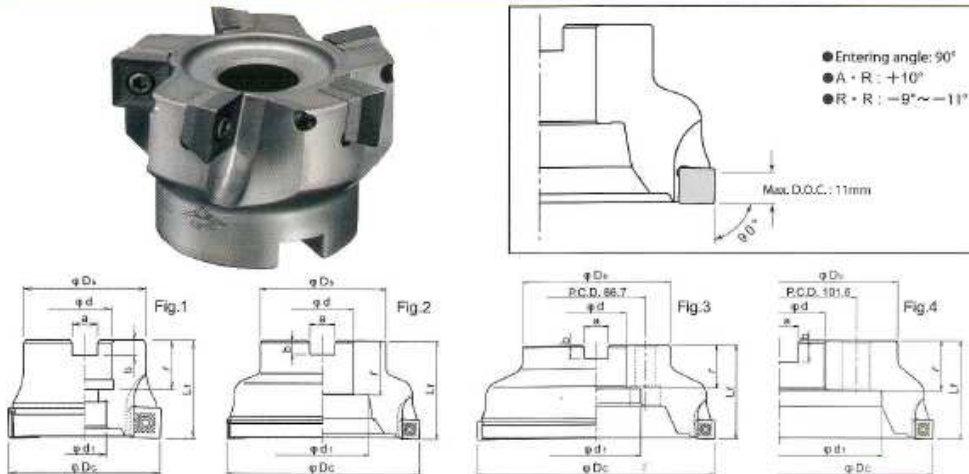

	Cena przed obniżką w PLN	Cena promocyjna w PLN
SSD90-4050R-22	688,00	509,70
SSD90-5063R-22	748,30	554,30
SSD90-6080R-27	868,90	643,60
SSD90-8100R-32	1235,50	915,17
SSD90-10125R-40	1637,30	1212,80

Insert

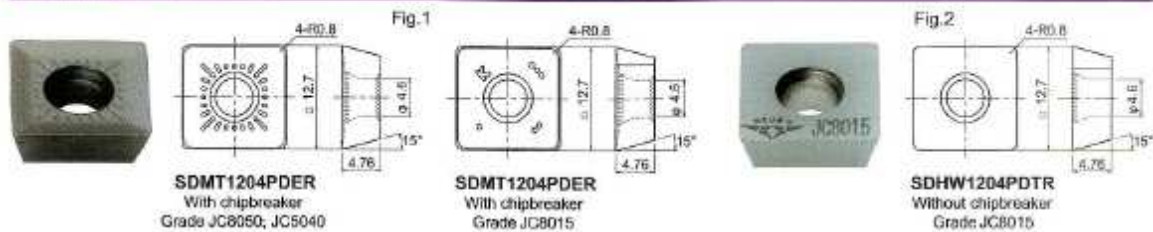

Płytko wielostrzowa	Gatunek	Cena/szt. netto w PLN
SDMT1204PDER	JC5040, JC8015, JC8050	20,80
SDHW1204PDTR	JC8015	20,80

G-Body

NEW

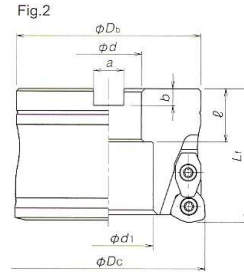
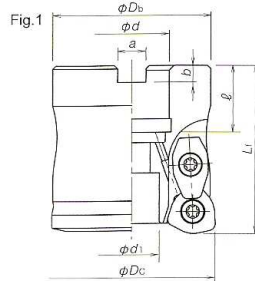

	Cena przed obniżką w PLN	Cena promocyjna w PLN
SKS5050R0622	892,00	661,40
SKS5052R0622	892,00	661,40
SKS5063R0822	925,42	685,50
SKS5063R0827	925,42	685,50
SKS5066R0827	925,42	685,50
SKS6080R0827	1325,90	982,20

対応チップ Insert



Fig.1 プレーカなし without chipbreaker
JC5015
JC8015

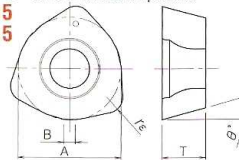

Fig.2 プレーカなし without chipbreaker
JC5040

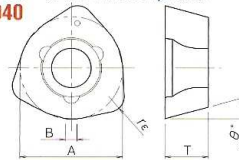

Fig.3 プレーカ付き with chipbreaker
JC600
JC8015

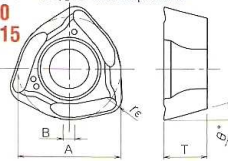
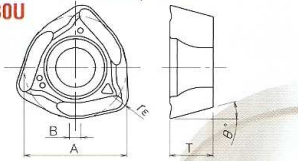

Fig.4 プレーカ付き with chipbreaker
JC730U



Płytko wielostrzowa	Gatunek	Cena/szt. netto w PLN
WDMW06T320ZTR	JC8015, JC5015, JC5040	23,50
WDMT080520ZER	JC8015, JC600, JC730U	29,34
WDMW080520ZTR	JC8015, JC5015, JC5040	29,34
WDHW06T320ZTR	JC5015, JC5040	38,40
WDHW080520ZTR	JC5015, JC5040	42,60